

# Stolový nábytok - úvod

- 1) Charakteristika a vývoj
- 2) Rozdelenie
- 3) Názvoslovie a konštrukčné časti
- 4) Funkčné rozmery

# 1) Charakteristika a vývoj

**Stolový nábytok** - nábytok dočasnému alebo trvalému ukladaniu vecí na vodorovnú plochu alebo do úložných priestorov (zásuvky), slúžiaci k stolovaniu, vykonávaniu pracovných úkonov a k iným činnostiam v sede alebo v stoji

- patrí k najstarším druhom nábytku
- základom je pevná alebo polohovateľná vodorovná plocha (stolová doska)

## Vývoj

- **románske a gotické obdobe** – ľahká konštrukcia
- **renesancia** – ťažký kus nábytku; začiatok delenie stolov podľa účelu
- **18. a 19. storočie** – bohaté tvarovanie, ľahká konštrukcia, prispôsobenie potrebám ľudí
- **20. storočie** – zánik ťažkého stola, funkčnosť stolov (sklápacie, preklápacie, výškovo nastaviteľné stoly a pod.), konštrukcie a stolové dosky z rôznych materiálov

# 2) Rozdelenie

## 1) Podľa veľkosti

- stoly
- stolíky

## 2) Podľa účelu

- pracovné (písacie, laboratórne, dielenské, ...)
- jedálenské (bytové, reštauračné, ...)
- spoločenské (konferenčné, hracie, ...)
- doplnkové (prídavné, manipulačné, ...)

## 3) Podľa prostredia

- bytové
- reštauračné
- kancelárske
- školské
- iné
- špeciálne

#### 4) Podľa konštrukcie

a) stoly bez prídavných dosák

b) stoly s prídavnými doskami

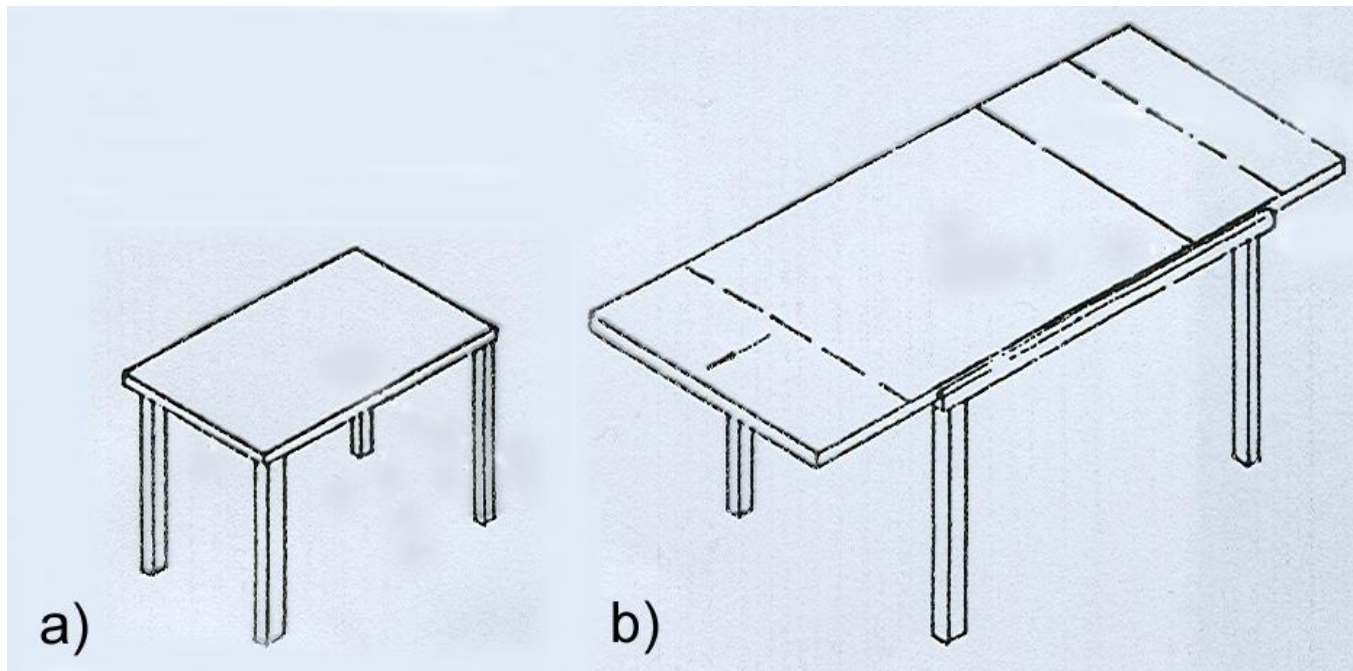

# 3) Názvoslovie a konštrukčné časti

## Konštrukčné časti:

- ***vodorovná plocha*** – základná a prídavná stolová doska
- ***úložne plochy*** – zásuvky, priehradky, ...
- ***nosná časť*** – nohy, priestorový rám, závesné zariadenie
- ***kovanie*** – pre nastavenie výšky, pre zväčšenie plochy stolovej dosky,...

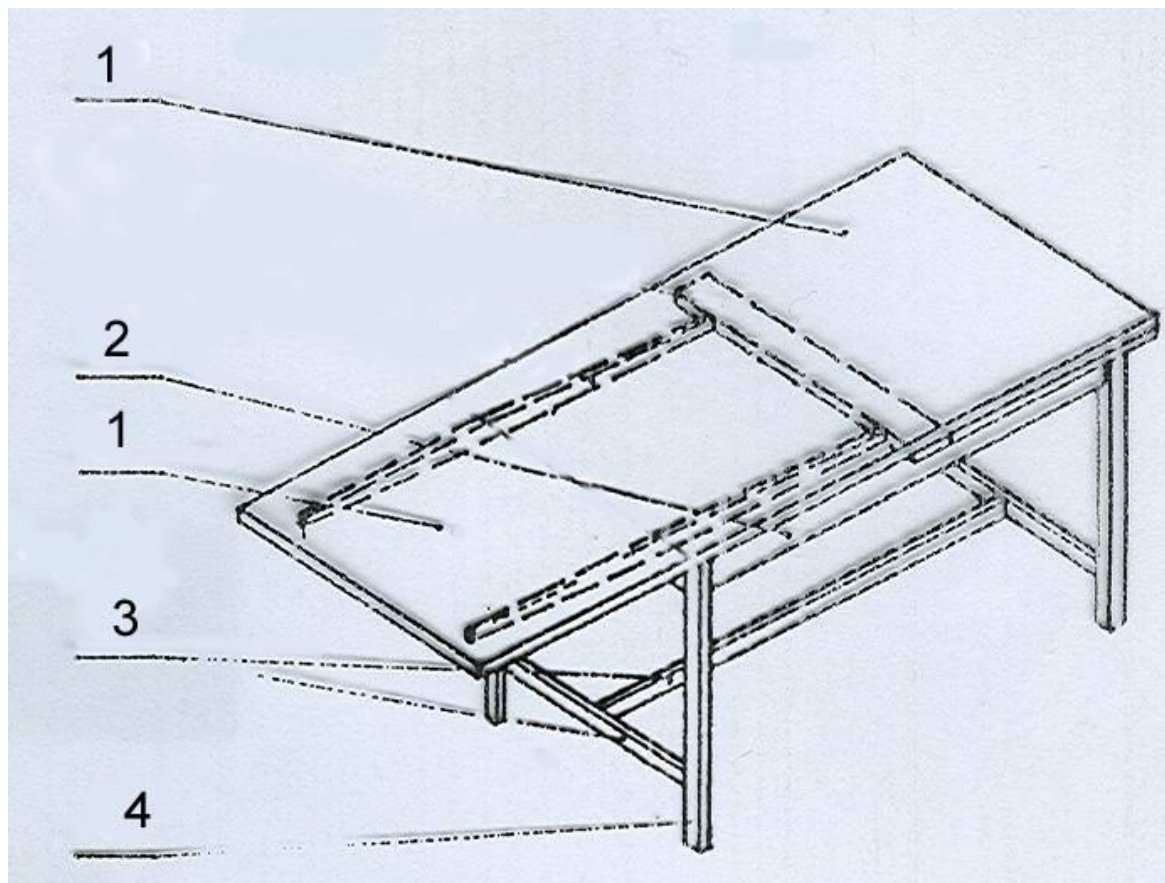

**1) stolová doska, 2) lub, 3) trnož, 4) noha**

3) Názvoslovie a konštrukčné  
časti

# 4) Funkčné rozmery

## Základ:

- **rozmery** stolových dosák – od účelu (predmety a činnosť- dosahy)
- **výška** stolových dosák nad podlahou – rozmery ľudskeho tela a poloha pri činnosti (sed, stoj)



**A) Predná  
strana stola**

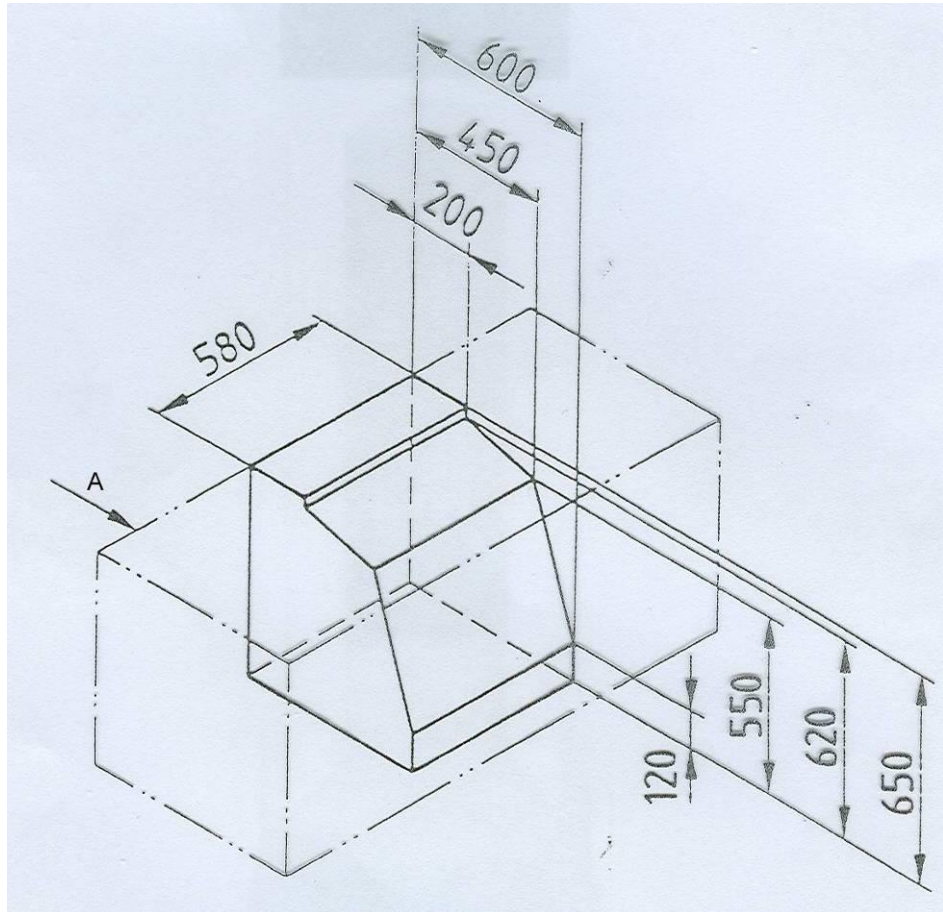

**Minimálny priestor pre nohy**

4) Funkčné rozmery

## Jedálenské stoly:

- priestor pre stolovanie
- počet osôb
- podmienky v interiéri (exteriéri)
- výrobné - ekonomické záujmy

priestor pre stolovanie  
jednej osoby

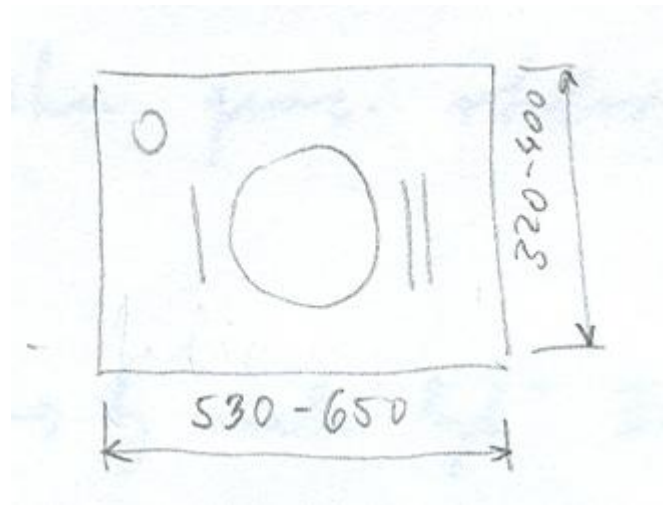

↑  
predná strana stola

## Jedálenské stoly:

-**šírka** – pre dve osoby oproti sebe:

minimálna      750 mm

normálna      850 mm

optimálna      900 mm

-**dĺžka** – pre jednu osobu (vzdialenosť lakt'ov)

minimálna      450-550 mm

normálna      550-600 mm

optimálna      700-750 mm

-**výška** – pri sedení (stoličky 420-450 mm)

720-750 mm

## Výška v stoji:

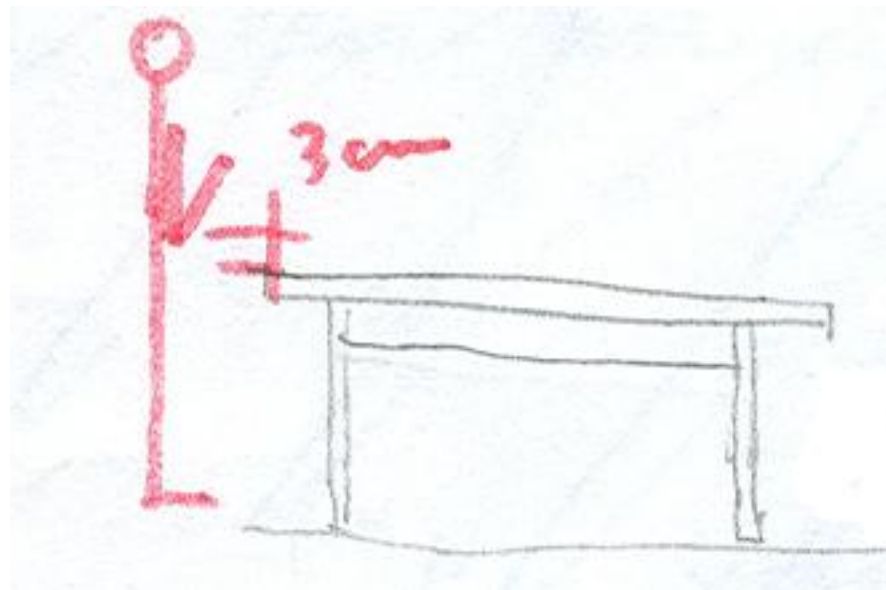

výška stolovej dosky  
od 105 do 119mm

## Pracovné stoly:

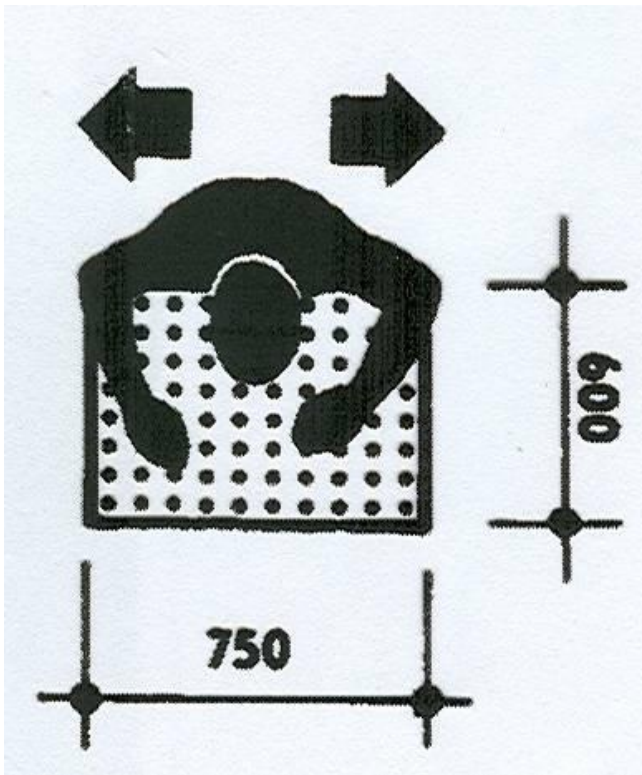

Minimálna pracovná plocha

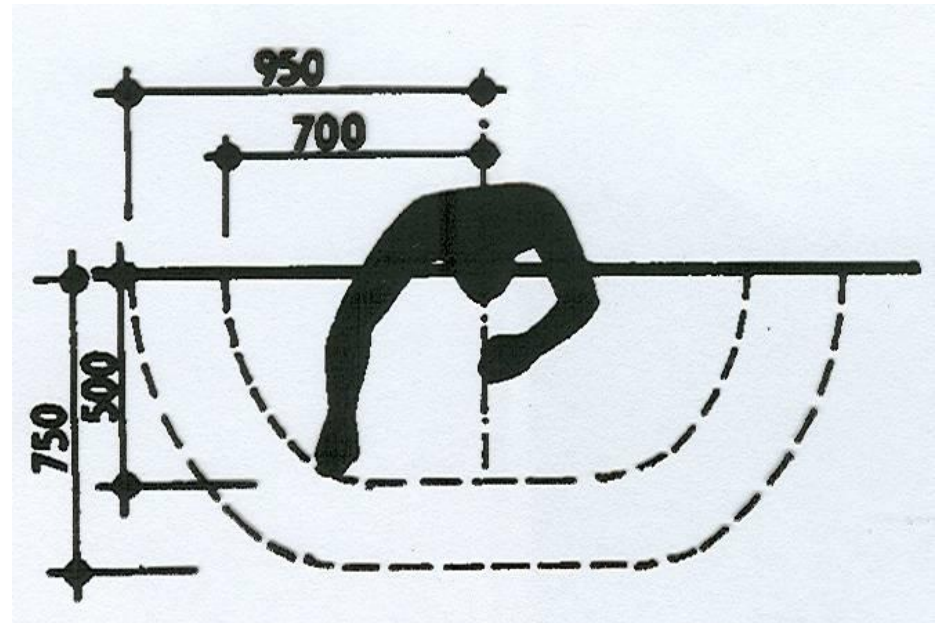

Dosahy pri práci za stolom

## **Spoločenské stoly (konferenčné):**

šírka – 500-650 mm

dĺžka – 900-1500 mm

výška – 400-650 mm